

ISOFIX

RÖMER BABY-SAFE plus

**RUS**

Инструкция по эксплуатации

Мы рады, что наше сиденье RÖMER BABY-SAFE ISOFIX plus может стать надежным спутником Вашего ребенка на первых месяцах его жизни.

Для надлежащей защиты ребенка детское сиденье должно устанавливаться и эксплуатироваться только в полном соответствии с настоящей инструкцией.

Если у Вас возникнут дополнительные вопросы по его применению, просим обращаться в нашу фирму.

Фирма BRITAX ROEMER
Kindersicherheit GmbH

Содержание

1. Назначение	5
2. Применение в автомобиле	7
2.1 с ISOFIX-креплением и опорой (полууниверсальное; с учетом специфики автомобиля)	9
2.2 с 3-точечным автомобильным ремнем безопасности (универсальное)	13

Brugsvejledning

Det glæder os, at De har valgt RÖMER BABY-SAFE ISOFIX plus til beskyttelse af Deres barn i de første måneder af dets liv.

For at RÖMER BABY-SAFE ISOFIX plus kan yde optimal beskyttelse er det vigtigt, at stolen monteres og anvendes præcist som beskrevet i denne vejledning. De er altid velkommen til at kontakte os, hvis De har spørgsmål.

BRITAX RÖMER
Kindersicherheit GmbH

Indhold

1. Egnethed6
2. Anvendelse i køretøjet8
 - 2.1 med ISOFIX-fastgøring og støtteben (semi-universel, afhængig af køretøjet) 10
 - 2.2 med køretøjets 3-punkts-sele (universel).... 14

Kullanım talimatı

RÖMER BABY-SAFE ISOFIX plus'ın çocuğunuza ilk aylarında güvenli bir şekilde eşlik etmesinden mutluluk duyuyoruz.

Bebeğinizin doğru bir şekilde korunması için, RÖMER BABY-SAFE ISOFIX plus'in mutlaka bu talimatta açıklanan şekilde kullanılması ve monte edilmesi gerekmektedir. Kullanım ile ilgili başka sorularınız olursa, lütfen bize başvurunuz.

BRITAX RÖMER Kindersicherheit GmbH

İçindekiler

1. Uygunluk6
2. Araç içinde kullanım 8
 - 2.1 ISOFIX-tespiti ve destek ayağı ile (yarı üniversal; araca özel) 10
 - 2.2 aracın 3-noktadan bağlantılı emniyet kemeri ile (üniversal)14

3. Обеспечение безопасности ребенка	15
3.1 Удаление опорной подушки	19
3.2 Регулировка дуги для ношения	21
3.3 Подгонка подголовника	25
3.4 Ослабление плечевых ремней	27
3.5 Пристегивание ребенка ремнем	29
3.6 Натяжение ремней	31
3.7 Проверка безопасности Вашего ребенка	33
4. Монтаж сиденья в автомобиле	35
4.1 Крепление детского кресла с ISOFIX-адаптером и опорой	39
4.2 Проверка правильности установки детского кресла с ISOFIX-адаптером	49
4.3 Пристегивание сиденья ремнями	53
4.4 Проверка правильности установки детского сиденья	59
5. Установка солнцезащитного тента	61
6. Инструкция по уходу за сиденьем	63
6.1 Уход за замком ремня	65
6.2 Очистка	71
6.3 Снятие чехла	73
6.4 Демонтаж ремней	75
6.5 Монтаж ремней	77
6.6 Надевание чехла	79
7. Указания по утилизации	81
8. Сиденья для детей старшего возраста	83
9. Двухгодичная гарантия	83
10. Гарантийный талон / Формуляр контроля при покупке	92

3. Barnets sikkerhed	16
3.1 Fjernelse af støttepuden	20
3.2 Justering af bærehåndtaget	22
3.3 Tilpasning af hovedstøtten	26
3.4 Skulderelemerne løsnes	28
3.5 Fastspænding af barnet	30
3.6 Stramning af selerne	32
3.7 Sådan sikrer De Deres barn korrekt	34
4. Montering i bilen	36
4.1 Fastgøring af autostolen med ISOFIX-adapter og støtteben	40
4.2 Sådan er din autostol monteret rigtigt med ISOFIX-adapter	50
4.3 Fastspænding af barnestolen	54
4.4 Korrekt montering af barnestolen	60
5. Montering af solskærmen	62
6. Plejeanvisning	64
6.1 Pleje af selelåsen	66
6.2 Rengøring	72
6.3 Aftagning af betrækket	74
6.4 Afmontering af selerne	76
6.5 Montering af selerne	78
6.6 Påsætning af betrækket	80
7. Affaldsdeponering	82
8. Stoleudvalg	84
9. 2 års garanti	84
10. Garantikort / udleveringskontrol	94

3. Bebeğinizin emniyete alınması	16
3.1 Destek yastığının çıkartılması	20
3.2 Taşıyıcı kolun ayarlanması	22
3.3 Baş desteğinin ayarlanması	26
3.4 Omuz kemerlerinin gevşetilmesi	28
3.5 Kemerin bağlanması	30
3.6 Kemerlerin gerilmesi	32
3.7 Doğru uygulamayla bebeğınız güvende	34
4. Araç içinde montaj	36
4.1 Bebek koltuğunun ISOFIX-adaptörü ve destek ayağı ile tespiti	40
4.2 Bebek koltuğunuz bu şekilde ISOFIX-adaptörü ile düzgün monte edilmiştir	50
4.3 Bebek koltuğunun emniyet kemeri ile bağlanması	54
4.4 Bebek koltuğunuz bu şekilde doğru monte edilmiştir	60
5. Güneşliğin yerleştirilmesi	62
6. Bakım talimatı	64
6.1 Kemer kilidinin bakımı	66
6.2 Temizleme	72
6.3 Kılıfın çıkartılması	74
6.4 Kemerlerin sökülmesi	76
6.5 Kemerlerin takılması	78
6.6 Kılıfın takılması	80
7. İmha ile ilgili bilgiler	82
8. Takip eden koltuklar	84
9. 2 yıl garanti	84
10. Garanti Kartı / Devir Kontrolü	96

RUS

Автомобильное сиденье для детей от фирмы RÖMER	Проверка и разрешение на эксплуатацию согласно стандарту ECE* R 44/04	
	Группа	Вес тела
Модель BABY-SAFE ISOFIX plus	0+	до 13 кг

*ECE = стандарт ЕЭК ООН по автомобильным принадлежностям для обеспечения необходимой безопасности в эксплуатации

DK

RÖMER Barnestol til bilen	Afprøvet og godkendt i henhold til ECE* R 44/04	
	Gruppe	Kropsvægt
BABY-SAFE ISOFIX plus	0+	til 13 kg

*ECE = Europæisk norm for sikkerhedsudstyr

TR

RÖMER Araç çocuk koltuğu	Test ve kullanım izni, ECE* R 44/04 normuna göre	
	Grup	Vücut ağırlığı
BABY-SAFE ISOFIX plus	0+	13 kg'a kadar

*ECE = Emniyet donanımlarıyla ilgili Avrupa normu

RUS

1. Назначение

Разрешение на эксплуатацию

- Автомобильное детское сиденье сконструировано, испытано и разрешено для эксплуатации в соответствии с требованиями Европейского стандарта по оборудованию для безопасности детей в автомобиле (ECE R 44/04).
Знак проверки (буква Е в кружке) и номер разрешения для эксплуатации приведены на допуске к эксплуатации (наклейке на сиденье).
- ISOFIX-адаптер разрешен для применения в комбинации с моделью ROMER BABY-SAFE ISOFIX plus.
Внимание! Ни одну из обеих частей нельзя использовать в соединении с другими ISOFIX-адаптерами или детскими креслами.

1. Egnethed

Godkendelse

- Barnestolen til bilen er konstrueret, afprøvet og godkendt i henhold til kravene i den europæiske norm for børnesikkerhedsudstyr (ECE R 44/04). Kontrolmærket E (i cirklen) og godkendelsesnummeret sidder på godkendelsesetiketten (mærkat på barnestolen).
- ISOFIX-adapteren er testet og godkendt sammen med RÖMER BABY-SAFE ISOFIX.
Forsigtig! Ingen af de to dele må bruges i forbindelse med andre ISOFIX-adaptore eller autostole.

1. Uygunluk

Müsaade

- Araç çocuk koltuğu, Avrupa Çocuk Emniyet Donanımları Normu'na göre tasarlanmış, test edilmiş ve kullanımına izin verilmiştir (ECE R 44/04). Test işareti E (bir daire içinde yazılı) ve izin numarası, izin sertifikası etiketinde yazılıdır (araç çocuk koltuğundaki etiket).
- ISOFIX-adaptörü RÖMER BABY-SAFE ISOFIX plus ile kontrol edilmiş ve onaylanmıştır.
Dikkat! Bu iki parçadan hiçbiri başka ISOFIX- adaptörleri veya bebek koltuklarıyla kullanılmamalıdır.

- При внесении пользователем каких-либо изменений в конструкцию сиденья разрешение для эксплуатации утрачивает силу. Изменения могут вноситься исключительно фирмой-изготовителем.



2. Применение в автомобиле

Опасно! Надувная подушка безопасности, входящая в соприкосновение с сиденьем, может явиться причиной травмы ребенка или даже смертельного исхода.



Запрещается использовать детское сиденье на переднем сиденье автомобиля, оборудованном подушкой безопасности! 3)

Следуйте указаниям по применению автомобильных детских сидений, приведенным в руководстве по эксплуатации Вашего автомобиля.

- Godkendelsen bortfalder øjeblikkeligt, hvis der ændres ved barnestolens konstruktion. Ændringer må kun foretages af producenten.

2. Anvendelse i køretøjet

Fare! Hvis en aktiveret airbag rammer barnestolen, kan barnet komme alvorligt til skade. I værste fald kan det medføre døden.



Må ikke anvendes på passagersæder med front-airbag! 3)

I instruktionsbogen til Deres køretøj kan De læse mere om, hvordan barnestolen benyttes.

- Araç çocuk koltuğunda herhangi bir değişiklik yapmanız durumunda resmi kullanım izni geçersiz kalır. Değişiklikleri sadece imalatçı firma yapabilir.

2. Araç içinde kullanım

Tehlike! Bebek koltuğuna isabet eden bir hava yastığı çocuğunuzu çok ağır bir şekilde yaralayabilir ve hatta öldürebilir.



Önden hava yastığına sahip muavin koltuklarında kullanmayınız! 3)

Lütfen bu bağlamda araç el kitabınızdaki araç-çocuk koltuklarının kullanımı ile ilgili bilgilere dikkat ediniz.

Детское сиденье ROMER BABY-SAFE ISOFIX plus имеет разрешение для двух различных вариантов встраивания:



- с ISOFIX-креплением и опорой (полууниверсальное; с учетом специфики автомобиля)



- с 3-точечным автомобильным ремнем безопасности (универсальное)



2.1 с ISOFIX-креплением и опорой (полууниверсальное; с учетом специфики автомобиля)

Крепление с ISOFIX-адаптером выполняется в соответствии с разрешением на применение для полууниверсального

RÖMER BABY-SAFE ISOFIX plus er godkendt til to forskellige monteringsformer

- med ISOFIX-fastgøring og støtteben (semi-universel, afhængig af køretøjet)
- med køretøjets 3-punkts-sele (universel)

2.1 med ISOFIX-fastgøring og støtteben (semi-universel, afhængig af køretøjet)

ISOFIX-adapterens fastgøring skal være godkendt specifikt til køretøjet eller semi-universelt. Stolen må kun bruges i køretøjer, som er angivet i den vedlagte

RÖMER BABY-SAFE ISOFIX plus'da iki farklı montaj türüne izin verilmektedir:

- ISOFIX-tespiti ve destek ayağı ile (yarı universal; araca özel)
- aracın 3-noktadan bağlantılı emniyet kemeri ile (universal)

2.1 ISOFIX-tespiti ve destek ayağı ile (yarı universal; araca özel)

ISOFIX-adaptörü ile tespit, yarı universal ve/veya araca özel bir onayla gerçekleşir. Koltuk, sadece ekteki motorlu taşıt tip listesinde yer alan araçlarda

варианта (соответственно, с учетом специфики автомобиля). Сиденье может использоваться только в автомобилях, входящих в приложенный список типов. Список типов постоянно дополняется. Наиболее актуальную версию Вы можете получить непосредственно у нас или в Internet: www.britax-roemer.de.

Варианты применения автомобильного детского сиденья:

в направлении движения	нет
против движения	да
на сиденьях, имеющих: точки ISOFIX-крепления (между плоскостью и спинкой сиденья)	да 3)

(Соблюдайте предписания, действующие в Вашей стране)



3) Запрещается применять детское сиденье на переднем сиденье, оборудованном подушкой безопасности!

auto-typeliste. Typelisten aktualiseres løbende. Den mest aktuelle version fås dirkete hos os eller under [www. britax-roemer.de](http://www.britax-roemer.de).

Autostolens anvendelsesmuligheder:

I kørselsretningen	nej
Modsat kørselsretningen	ja
på sædet med: ISOFIX-fastgøringspunkter (mellem siddeflade og ryglæn)	ja 3)

(Følg forskrifterne i Deres land.)



3) Må ikke benyttes på forsæder med front-airbag!

kullanılmalıdır. Tip listesi sürekli olarak tamamlanmaktadır. Güncel versiyonu doğrudan bizden veya www.britax-roemer.de. internet adresinden temin edebilirsiniz.

Araç-çocuk koltuğunuzu bu şekilde kullanabilirsiniz:

Sürüş yönünde	hayır
Sürüş yönünün tersine	evet
Şu koltuklar üzerine: ISOFIX-tespit noktaları (oturma yüzeyi ve sırtlık arasına)	evet 3)

(Lütfen ülkenizdeki kurallara dikkat ediniz.)



3) Önden hava yastığına sahip muavin koltuklarında kullanmayınız!



2.2 с 3-точечным автомобильным ремнем безопасности (универсальное)

Варианты применения детского сиденья в автомобиле:

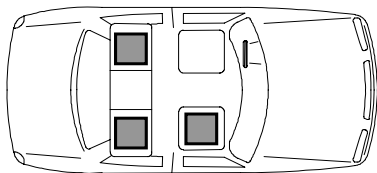

в направлении движения	нет
против движения	да
с 2-точечным ремнем	нет 1)
с 3-точечным ремнем 2)	да
на переднем сиденье	да 3)
на задних сиденьях по краям	да
на заднем сиденье по середине	нет 4)

(Соблюдайте предписания, действующие в Вашей стране)



1) Применение 2-точечного ремня существенно повышает риск травмы ребенка при дорожно-транспортном происшествии.

2) Ремень должен иметь разрешение для эксплуатации согласно стандарту ECE R 16 (или аналогичному стандарту), свидетельством чему является, например, буква "E" ("e") в кружке на этикетке допуска на ремне.

3) Запрещается применять детское сиденье на переднем сиденье, оборудованном подушкой безопасности!

4) Применение допускается при наличии 3-точечного ремня.

2.2 med køretøjets 3-punkts-sele (universel)

Barnestolens anvendelsesmuligheder:

I kørselsretningen	nej
Modsat kørselsretningen	ja
Med 2-punkt-sele	nej 1)
Med 3-punkt-sele 2)	ja
På passagersædet	ja 3)
På de yderste bagsæder	ja
På de mellemste bagsæder	nej 4)

(Følg forskrifterne i Deres land.)



- 1) Ved brug af 2-punkt-selen øges risikoen betydeligt for, at barnet kommer til skade ved et biluheld.
- 2) Selen skal være godkendt i henhold til ECE R 16 (eller tilsvarende norm). En sådan godkendelse vil fremgå af et "E", "e" (med cirkel) på selens kontrolmærke.
- 3) Må ikke benyttes på forsæder med front-airbag!
- 4) Barnestolen kan benyttes, hvis der er en 3-punkt-sele.

2.2 aracın 3-noktadan bağlantılı emniyet kemeri ile (üniversal)

Araç-çocuk koltuğunuzu bu şekilde kullanabilirsiniz:

Sürüş yönünde	hayır
Sürüş yönünün tersine	evet
2-noktadan bağlantılı kemer ile	hayır 1)
3-noktadan bağlantılı kemer ile 2)	evet
Muavin koltuğunda	evet 3)
Arka koltukların dış tarafında	evet
Arka koltuğun ortasında	hayır 4)

(Lütfen ülkenizdeki kurallara dikkat ediniz.)



- 1) 2-noktadan bağlantılı kemer kullanıldığında, olası bir kazada çocuğunuzun yaralanma riski büyük ölçüde artmaktadır.
- 2) Kemer, ECE R 16 (veya benzeri bir norm) normuna göre müsaade edilmiş olmalıdır, örn. kayıştaki daire içine alınmış "E", "e" işaretli test etiketinden tanınabilir.
- 3) Önden hava yastığına sahip muavin koltuklarında kullanmayınız!
- 4) 3-noktadan bağlantılı emniyet kemeri mevcutsa kullanılabilir.

3. Обеспечение безопасности ребенка



Для защиты Вашего ребенка

- Всегда пристегивайте находящегося в сиденье ребенка ремнем.
- При размещении сиденья на высоте не оставляйте находящегося в сиденье ребенка без присмотра.
(например, столик для пеленания, стол и т.п.).
- Никогда не зажимайте конец ремня безопасности **8** в подвижных частях автомобиля (таких как: автоматические двери, транспортеры и т.д.).
- **Внимание!** Пластмассовые части сиденья нагреваются на солнце. Ребенок может при этом получить ожоги. Защищайте ребенка и сиденье от интенсивного воздействия солнечных лучей (например, накинув сверху на сиденье легкую ткань).

3. Barnets sikkerhed



Beskyt barnet

- Spænd altid barnet fast, når det sidder i barnestolen.
- Hold altid øje med barnet, hvis barnestolen stilles op på f.eks. et puslebord eller et almindeligt bord eller lign.
- Pas på, at selens ende **8** aldrig kan komme i klemme i bevægelige dele (f.eks. automatiske døre, rullende trapper...).
- **Forsigtig!** Barnestolens plastdele opvarmes, når solen skinner på dem. Pas på, at barnet ikke brænder sig. Beskyt barnet og barnestolen mod direkte sollys (f.eks. ved at lægge et klæde hen over stolen).

3. Bebeğinizin emniyete alınması



Bebeğinizin güvenliğı için

- Bebeğiniz bebek koltuğunda otururken emniyet kemerini daima bağılı tutunuz
- Eğer bebek koltuğunu yüksek bir yere koyacaksanız, bebeğınızı daima gözetim altında tutunuz.
(örn. bez değıştirme masası, yemek masası...)
- Kemerin ucunu **8** asla hareketli parçalara sıkıştırmayınız (örn. otomatik kapılar, yürüyen merdiven...).
- **Dikkat!** Bebek koltuğundaki plastik parçalar güneşte ısınacaktır. Bu parçalar bebeğinizin yanmasına yol açabilir. Bebeğınızı ve bebek koltuğunu yoğun güneş ışığından koruyunuz (örn. koltuğun üzerine hafif bir bez seriniz).

- Детское сиденье занимает в автомобиле лишь одно пассажирское место. Однако это преимущество обуславливает нахождение ребенка в полулежащем положении.
Следует как можно чаще вынимать ребенка из сиденья, разгружая тем самым его позвоночник. Делайте для этого остановки, особенно при продолжительной езде. Об этом не следует забывать также вне автомобиля – не допускайте слишком долгого нахождения ребенка в сиденье.
- Если ребенок еще совсем маленький, эргономические условия для Вашего ребенка можно улучшить за счет использования поставляемой с сиденьем опорной подушки.
Внимание! Опорную подушку следует использовать только при нахождении подголовника в самом нижнем положении.

- Barnestolen optager kun én siddeplads. Det betyder dog, at barnet kommer til at indtage en halvt liggende, halvt siddende stilling.
Tag barnet ud af barnestolen så ofte som muligt for at aflaste dets ryggrad. Hold pauser på længere bilture. Heller ikke uden for bilen må barnet blive siddende i stolen for længe.
- Hvis barnet er meget lille endnu, forbedres ergonomien for barnet med vores støttepude (med i leveringen).
Forsigtig! Støttepuden må kun bruges i hovedstøttens nederste position (se 3.1).

- Bebek koltuğu sadece bir oturma alanını kapsayacaktır. Fakat bu durum için bebeğinizin yarı yatar konumda bulunması gereklidir.
Bebeğinizi mümkün olduğunca sık bebek koltuğundan alınız ve bel kemiğini rahatlatınız. Bu amaçla uzun araç seyahatlerini molalarla bölünüz. Araba dışında da bebeğinizi uzun süre bebek koltuğunda bırakmamaya dikkat ediniz.
- Bebeğiniz henüz çok ufak olsa dahi teslimata eklediğimiz destek yastığı bebeğiniz için mükemmel ergonomi sağlayacaktır.
Dikkat! Destek yastığını baş desteğinin sadece en alt konumunda kullanınız (bkz. 3.1).



3.1 Удаление опорной подушки

Опорная подушка **24** обеспечивает маленькому ребенку необходимую опору.

Вы можете использовать опорную подушку **24** до тех пор, пока Ваш ребенок не подрастет настолько, что подголовник **16** можно будет установить в более высокое положение (см. 3.3).

✎ Достаньте опорную подушку **24** из кармана в чехле подголовника.

3.1 Fjernelse af støttepuden

Støttepuden **24** giver de allermindste den nødvendige støtte.

Støttepuden **24** kan benyttes, til barnet er så stort, at De bliver nødt til at højdejustere hovedstøtten **16** fra den nederste position (se 3.3).

- ✧ Tag støttepuden **24** ud af lommen i hovedstøttebetrækket.

3.1 Destek yastığının çıkartılması

Baş desteği **24**, henüz küçük olan bebeğimize gerekli desteği sağlayacaktır.

Destek yastığını **24**, bebeğiniz baş desteğinin **16** en alt konumdan yukarıya doğru ayarlanmasını gerektirecek boya gelene kadar kullanabilirsiniz (bkz. 3.3).

- ✧ Destek yastığını **24** baş desteği kılıfındaki cepten çıkartınız.

3.2 Регулировка дуги для ношения

Дуга для ношения может быть зафиксирована в одном из трех положений:

- ✧ Нажмите одновременно на обе кнопки **4**, расположенные на дуге для ношения **5**.
 - ✧ При нажатых кнопках **4** отклоните теперь дугу для ношения **5** вперед или назад так, чтобы она зафиксировалась в желаемом положении.
- **A** : Для ношения и для использования в автомобиле
- Внимание!** Прежде чем поднять детское сиденье, следует убедиться в том, что дуга для ношения **5** зафиксировалась надежно.

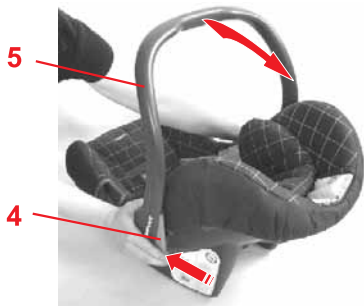

A



3.2 Justering af bærehåndtaget

Bærehåndtaget kan indstilles i 3 forskellige positioner:

- ✧ Tryk samtidigt på de to knapper **4** på bærehåndtaget **5**.
- ✧ Vip nu bærehåndtaget **5** frem eller tilbage til den ønskede position, mens der trykkes på knapperne **4**.

- **A** : Transport- og bæreposition
Forsigtig! Kontrollér, at bærehåndtaget **5** er sikkert i position, før autostolen løftes op.

3.2 Taşıyıcı kolun ayarlanması

Taşıyıcı kolu üç değişik pozisyonda ayarlayabilirsiniz:

- ✧ Taşıyıcı koldaki **4** ve **5** tuşlarına aynı anda basınız.
- ✧ Tuşlara **4** basmaya devam ederek taşıyıcı kolu **5** öne veya arkaya doğru istediğiniz pozisyona getiriniz.

- **A** : Taşımak veya arabaya sevk etmek için
Dikkat! Bebek koltuğunu kaldırmadan önce taşıyıcı kolun **5** yerine iyice oturduğundan emin olunuz.

B

- **B** : Для укладывания ребенка

C

- **C** : Для устойчивого положения вне автомобиля

DK

- **B** : Håndtaget skal stå i denne position, når barnet lægges ned i stolen

TR

- **B** : Bebeğinizi yerleştirmek için

- **C** : Håndtaget skal stå i denne position, når De stiller stolen fra Dem uden for bilen

- **C** : Arabanın dışında güvenli durması için

RUS

DK

TR

3.3 Подгонка подголовника

Хорошо подогнанный подголовник **16** обеспечивает для Вашего ребенка в сиденье оптимальное положение.

Подголовник **16** должен быть установлен так, чтобы плечевые ремни **3** лежали на уровне плеч ребенка или несколько ниже.

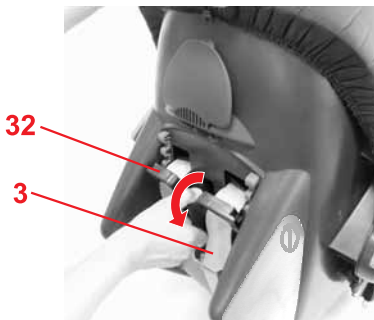
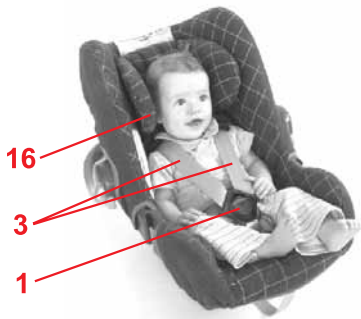

Таким образом Вы можете подогнать высоту подголовника **16** по росту Вашего ребенка:

- ✧ Откройте замок ремня **1** (нажав на красную кнопку).
- ✧ Отклонив регулятор подголовника **32**, освободите его из фиксатора.

3.3 Tilpasning af hovedstøtten

Ein rigtigt tilpasset hovedstøtte **16** giver barnet den optimale støtte og sikkerhed.

Hovedstøtten **16** skal indstilles således, at skulderselerne **3** er i barnets skulderhøjde eller lidt derunder.

Hovedstøttens højde **16** tilpasses barnets størrelse på følgende måde:

- ✎ Luk selelåsen op **1** (tryk på den røde knap).
- ✎ Vip hovedstøtte-indstillingen **32** ud af låsemekanismen.

3.3 Baş desteğinin ayarlanması

Doğru ayarlanmış baş desteği **16** bebeğinizin bebek koltuğuna en iyi şekilde yerleşmesini sağlayacaktır.

Baş desteği **16**, omuz kemerleri **3** bebeğinizin omuz hizasına veya biraz altına gelecek şekilde ayarlanmalıdır.

Baş desteğinin **16** yüksekliğini bu şekilde bebeğinizin vücut yüksekliğine göre ayarlayabilirsiniz:

- ✎ Kemer kilidini açınız **1** (kırmızı tuşa basınız).
- ✎ Baş desteği ayar düzeneğini **32** yatırarak tırnaklarından çıkartınız.

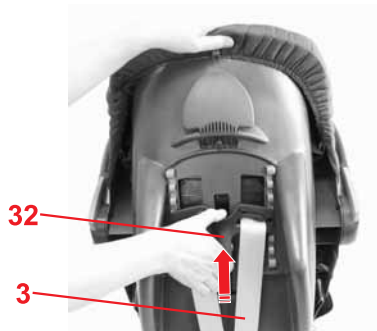

- ✎ Сместите регулятор подголовника **32** на нужную высоту и зафиксируйте снова.

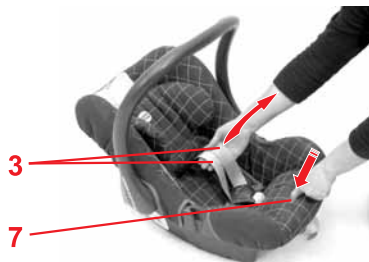

3.4 Ослабление плечевых ремней

- ✎ Нажмите на кнопку регулировки натяжения **7** и вытяните оба плечевых ремня **3** одновременно вперед.

- ✎ Skub hovedstøtte-indstillingen **32** til den rigtige selehøjde, og sæt den i hak.

- ✎ Baş desteği ayar düzenliğini **32** doğru kemer seviyesine kaydırarak yerine oturtunuz.

3.4 Skulderelemlerle l snes

- ✎ Tryk p  justeringsknappen **7**, og tr k samtidig de to skulderelemler **3** fremad.

3.4 Omuz kemerlerinin gev setilmesi

- ✎ Ayar tuşuna **7** basınız ve aynı anda her iki omuz kemerini **3**  ne dođru  ekiniz.

3.5 Пристегивание ребенка ремнем

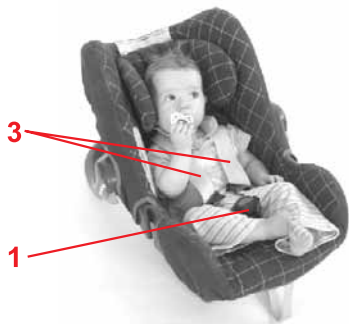

- ✧ Ослабьте плечевые ремни. (см. пункт 3.4).
- ✧ Откройте замок ремня **1** (нажав на красную кнопку).
- ✧ Уложите ребенка в сиденье.
- ✧ Проведите плечевые ремни **3** поверх плеч ребенка.
Внимание! Не допускать скручивания или перестановки плечевых ремней.
- ✧ Сведите оба язычка замка **2** друг с другом...

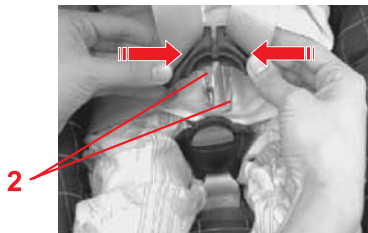

3.5 Fastspænding af barnet

- ✎ Skulderselerne løsnes.
(se 3.4)
- ✎ Luk seletåsen op **1** (tryk på den røde knap).
- ✎ Læg barnet ned i stolen.
- ✎ Læg skulderselerne **3** rundt om barnets skuldre.
Forsigtig! Pas på, at De ikke kommer til at sno eller bytte om på skulderselerne.
- ✎ Føj de to låsetunger **2** sammen...

3.5 Kemerin bağlanması

- ✎ Omuz kemerlerini gevşetiniz.
(bkz. 3.4)
- ✎ Kemer kilidini açınız **1** (kırmızı tuşa basınız).
- ✎ Bebeğinizi bebek koltuğuna yerleştiriniz.
- ✎ Omuz kemerlerini **3** bebeğinizin omuzlarının üzerinden geçiriniz.
Dikkat! Omuz kemerlerini ters çevirmeyiniz ve değiştirmeyiniz.
- ✎ Her iki kilit dilini **2** biraraya getiriniz...

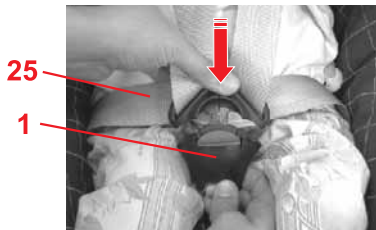

✧ ... и зафиксируйте их с щелчком в замке ремня **1**.
ЩЕЛК!

✧ Натяните ремни так, чтобы они плотно прилегали к телу ребенка.
(см. пункт 3.6).

Внимание! Поясные ремни **25** должны проходить через паховый сгиб ребенка как можно ниже.

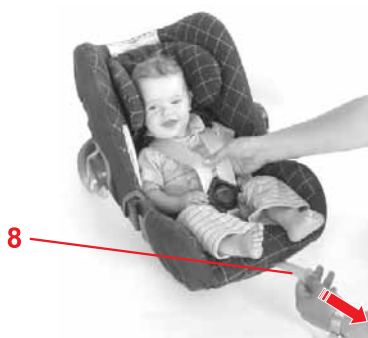

3.6 Натяжение ремней

✧ Потяните за конец ремня **8**.

Внимание! Тянуть за конец ремня следует прямо, не смещая его вверх или вниз.

✧ Обращайте внимание на конец ремня безопасности **8**. Во время движения он должен всегда висеть на крючках рядом с секцией для инструкции.

- ✎ ...og lad dem gå i hak i selelåsen **1** (skal kunne høres).
KLIK!
- ✎ Stram selerne, så de ligger tæt ind til barnets krop.
(se 3.6)
Forsigtig! Hofteselerne **25** skal sidde så tæt på barnets lysken som muligt.

3.6 Stramning af selerne

- ✎ Træk i seleenden **8**.
Forsigtig! Træk lige frem, ikke op eller ned.
- ✎ Hold øje med seleenden **8**. Den skal altid være sat fast i den lille krog ved rummet til vejledningen.

- ✎ ...ve bunları duyulur şekilde kemer kilidine **1** yerleştiriniz.
KLIK!
- ✎ Kemerleri bebeğinizin vücuduna sıkıca oturana kadar geriniz.
(bkz. 3.6)
Dikkat! Bel kemerleri **25** bebeğin kasıklarına mümkün olduğunca derin bir şekilde yerleştirilmelidir.

3.6 Kemerlerin gerilmesi

- ✎ Kemerin ucunu **8** çekiniz.
Dikkat! Kemer ucunu yukarıya veya aşağıya doğru değil, düz bir şekilde çekiniz.
- ✎ Kemerin ucuna **8** dikkat ediniz. Araç hareket halindeyken kemerin ucu daima bağlantı bölgesine takılı olmalıdır.

3.7 Проверка безопасности Вашего ребенка



Для гарантии безопасности
Вашего ребенка убедитесь в
том, что...

- плечевые ремни **3** детского сиденья плотно прилегают к телу ребенка, не стесняя его движений,
- плечевые ремни **3** правильно отрегулированы,
- плечевые ремни **3** не скручены,
- язычки замка **2** зафиксированы в замке ремня **1**.

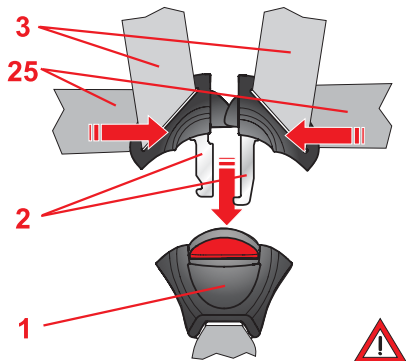

3.7 Sådan sikrer De Deres barn korrekt



Se for en sikkerheds skyld efter, at...

- skulderselerne **3** ligger tæt ind til barnets krop uden at være for stramme,
- skulderselerne **3** er korrekt indstillet,
- skulderselerne **3** ikke er snoede,
- låsetångerne **2** er gået i hak i seletåsen **1**.

3.7 Doğru uygulamayla bebeğinizin güvende



Bebeğinizin güvenliği için...

- bebek koltuğuna ait omuz kemerlerinin **3** bebeğinizi sıkıştırmadan vücudunu kavrayıp kavramadığını,
- omuz kemerlerinin **3** doğru ayarlanıp ayarlanmadığını,
- omuz kemerlerinin **3** dönmemiş olduğunu,
- kilit dillerinin **2** kemer kilidine **1** oturup oturmadığını lütfen kontrol ediniz.

4. Монтаж сиденья в автомобиле



Для защиты Вашего ребенка

- Не оставляйте ребенка в установленном в автомобиле сиденье без присмотра .
- Не размещайте в ногах перед детским сиденьем ROMER BABY-SAFE ISOFIX plus посторонние предметы.



Для защиты всех находящихся в автомобиле

При экстренном торможении или дорожно-транспортном происшествии незакрепленные предметы и не пристегнутые пассажиры могут причинить травмы другим пассажирам. Поэтому необходимо всегда следить за тем, чтобы...

- были закреплены спинки сидений (например, зафиксировать заднее откидное сиденье).

4. Montering i bilen

Beskyt barnet

- Lad aldrig barnet være uden opsyn, når det sidder i barnestolen inde i bilen.
- Stil ikke genstande i fodrummet foran RÖMER BABY-SAFE ISOFIX plus.

Passagersikkerhed

Hårde opbremsninger eller biluheld indebærer altid en risiko for tilskadekomst som følge af f.eks. genstande eller personer, som ikke er sikret forsvarligt. Forvis Dem derfor altid om, at ..

- bilsædernes ryglæn er fikseret (gælder også for bagsædet).

4. Araç içinde montaj

Bebeğinizin güvenliği için

- Lütfen çocuğunuzu araba içerisinde, araç-çocuk koltuğunda asla gözetimsiz olarak bırakmayınız.
- RÖMER BABY-SAFE ISOFIX plus'ın ayak bölümü önüne herhangi bir cisim koymayınız.

Araçtaki yolcuların güvenliği için

Ani fren veya kaza durumunda emniyete alınmamış cisimler araçtaki yolcuların yaralanmasına neden olabilir. Bu nedenle lütfen aşağıdaki hususlara dikkat ediniz:

- Araç koltuklarının sırtlıkları sabitlenmiş olmalıdır (örn. katlanır arka koltuğu iyice oturtunuz).

- были зафиксированы все находящиеся в автомобиле тяжелые предметы или предметы с острыми кромками (например, на полке заднего стекла),
- все пассажиры были пристегнуты ремнями,
- детское сиденье всегда было зафиксировано, даже если в нем не перевозится ребенок.

Для защиты Вашего автомобиля

- При использовании детского сиденья на автомобильных чехлах из восприимчивых к деформациям материалов (например, из велюра, кожи и т.п.) могут появиться потертые места. Во избежание этого Вы можете подложить под детское сиденье одеяло или полотенце.

- at tunge eller skarpkantede genstande i bilen (f.eks. på hylden) er sikret forsvarligt.
- at alle personer i bilen benytter sikkerhedssele.
- barnestolen er spændt fast, også selvom barnet ikke sidder i den.

Beskyttelse af bilen

- På sædebetræk af f.eks. velour, læder etc. vil barnestolen nogle gange efterlade mærker. For at undgå dette kan man lægge et tæppe eller et håndklæde ind under stolen.

- Araçtaki (örn. şapkalıktaki) tüm ağır veya keskin cisimler emniyete alınmış olmalıdır.
- Araçtaki tüm yolcular emniyet kemerlerini bağlamış olmalıdır.
- Araçtaki çocuk koltuğu, çocuk yokken dahi daima emniyete alınmış olmalıdır.

Aracınızın güvenliği için

- Hassas malzemedен (örn. kadife, deri v.s.) üretilmiş bazı koltuk kılıflarında araç-çocuk koltuğu kullanımı nedeniyle izler oluşabilir. İzlerin oluşmasını önlemek için koltuğun altında örn. bir örtü veya mendil yerleştirebilirsiniz.



4.1 Крепление детского кресла с ISOFIX-адаптером и опорой

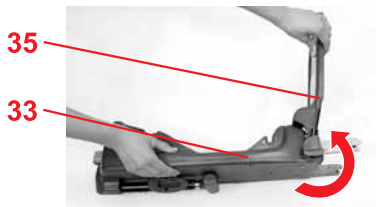
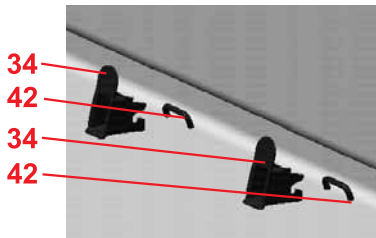

- ✧ Зажмите оба приемных приспособления* **34** в обеих точках ISOFIX-крепления выемкой вверх **42**.
Полезный совет! Точки SOFIX-крепления **42** находятся в промежутке между плоскостью и спинкой автомобильного сиденья.
- ✧ Откиньте вверх дугу демпфирования **35**, являющуюся частью ISOFIX-адаптера **33**.
Внимание! При ношении переходного приспособления ISOFIX **33** всегда держите крепко демпфирующую дугу **35**; в противном случае она может отклониться назад (опасность получения травмы)..

* Приемные приспособления облегчают встраивание детского сиденья при помощи ISOFIX и предохраняют чехол сиденья от повреждений. При отказе от использования они должны быть сняты и сохранены в надежном месте. В автомобилях с откидывающейся спинкой перед откидыванием спинки следует снять приемные приспособления. Возникающие нарушения функционирования большей частью вызываются засорением приемных приспособлений и связаны с состоянием крючков. Устранение неисправности достигается путем ликвидации этого засорения.

4.1 Fastgøring af autostolen med ISOFIX-adapter og støtteben

- ❖ Klips de to hjælpeindføringer* **34** med fordybningen opad fast på de to ISOFIX-fastgøringssteder **42**.

Godt råd! ISOFIX-fastgøringsstederne **42** befinder sig mellem sædets siddeflade og ryglæn.

- ❖ Drej dæmpningsbøjlen **35** til ISOFIX-adapteren **33** opad.

Forsigtig! Hold altid fast i dæmpningsbøjlen **35**, når ISOFIX-adapteren bæres **33**, da den ellers kan svinge tilbage (fare for tilskadekomst).

* Hjælpeindføringerne gør det lettere at montere med ISOFIX, og det undgår, at sædets betræk ødelægges. De skal fjernes igen, når de ikke skal bruges og opbevares omhyggeligt. Hvis køretøjet har nedklappeligt ryglæn, skal hjælpeindføringerne fjernes, før sædet klappes ned.

Hvis der opstår funktionsfejl, er grunden ofte snævs i hjælpeindføringerne og på kroger. Problemet kan løses, ved at snævset fjernes.

4.1 Bebek koltuğunun ISOFIX-adaptörü ve destek ayağı ile tespiti

- ❖ İki takma yardımcı* **34**, girinti üste gelecek şekilde iki ISOFIX-tespit noktasına **42** klipsleyiniz.

Öneri! ISOFIX-tespit noktaları **42** araç koltuğunun oturma yüzeyi ve sırtlığı arasındadır.

- ❖ ISOFIX-adaptörünün **33** sönmüleme kelepçesini **35** yukarı kaldırınız.

Dikkat! Sönmüleme kelepçesini **35** ISOFIX adaptörünü **33** taşırken daima sıkıca tutunuz, aksi taktirde geri salınabilir (Yaralanma tehlikesi).

* Takma yardımcıları ISOFIX'in montajını kolaylaştıracak ve koltuk kılıfının zarar görmesini önleyecektir. Takma yardımcıları kullanılmadıklarında çıkartılmalı ve dikkatlice saklanmalıdır. Katlanır sırtlığa sahip araçlarda takma yardımcıları sırtlık katlanmadan çıkartılmalıdır.

Meydana gelen fonksiyon arızaları takma desteklerindeki ve kancalardaki kirlenmeden kaynaklanmaktadır. Kirin temizlenmesiyle sorun ortadan kalkacaktır.



40

36

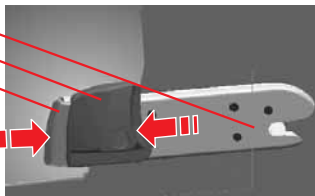

37

39

38

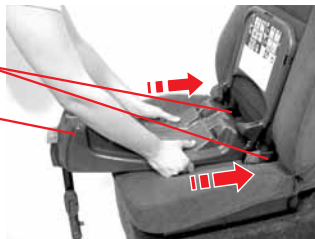

37

33

- Нажмите на кнопку регулировки **40** и откиньте опору **36**.

- На обоих консольных фиксаторах **37** надавите на зеленую кнопку предохранения **38** и красную кнопку освобождения **39** друг против друга. **Полезный совет!** В результате этого оба крючка консольного фиксатора **37** будут открыты и подготовлены для дальнейшего использования.



- Возьмитесь за ISOFIX-адаптер **33** двумя руками.
- Сдвиньте оба консольных фиксатора **37** в приемные приспособления **34** так, чтобы фиксаторы **зафиксировались** с обеих сторон. "ЩЕЛК!"

☞ Tryk på indstillingstasten **40**, og klap støttebenet **36** ud.

☞ Tryk den grønne sikringsknap **38** og den røde udløserknap **39** mod hinanden på begge arme **37**.

Godt råd! Sådan kontrolleres det, at begge kroge til armene **37** er åbne og klar til brug.

☞ Tag fat på ISOFIX-adapteren **33** med begge hænder.

☞ Skub begge arme **37** ind i hjælpeindføringerne **34**, indtil armene går i hak på **begge sider**. "KLIK!"

☞ Ayar tuşuna **40** basın ve destek ayağını **36** açın.

☞ İki kilitleme kolundan **37** tutarak yeşil emniyet düğmesini **38** ve kırmızı çözme düğmesini **39** birbirine doğru bastırınız. **İpucu!** Bu sayede kilitleme kollarındaki **37** iki kancanın açılmış ve kullanıma hazır olduğundan emin olabilirsiniz.

☞ ISOFIX-adaptörünü **33** iki elinizle kavrayınız.

☞ İki kılavuz kolunu **37**, **iki tarafa** da yerleşene kadar takma yardımlarına **34** sokunuz. „KLIK!“

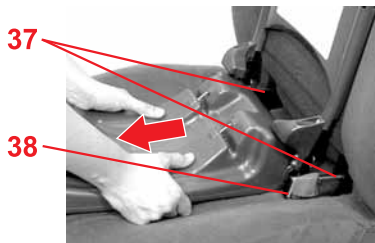

Внимание! С обеих сторон теперь должна быть видна зеленая кнопка предохранения **38**.

- ✧ Потяните за ISOFIX-адаптер **33** с тем, чтобы проверить его фиксацию с обеих сторон.

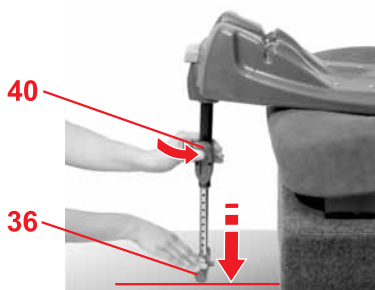

- ✧ Нажмите на кнопку регулировки **40** и вытяните опору **36** так, чтобы она надежно стояла на полу автомобиля.

Внимание! Опора **36** не должна висеть в воздухе или опираться на подкладываемые предметы. В то же время следите за тем, чтобы опора **36** не приводила к приподниманию ISOFIX-адаптера **33** над плоскостью сиденья.

Forsigtig! Nu skal den grønne sikringsknap **38** kunne ses på begge sider.

- ✎ Træk i ISOFIX-adapteren **33** for at kontrollere, at den er gået i hak på begge sider.

- ✎ Tryk på indstillingsknappen **40**, og træk støttebenet **36** ud, indtil det står sikkert på køretøjets bund.
Forsigtig! Støttebenet **36** må ikke hænge i luften, og der må heller ikke ligge genstande under det. Vær dog opmærksom på, at støttebenet **36** ikke må løfte ISOFIX-adapteren **33** op fra siddefladen.

Dikkat! Her iki tarafta da yeşil emniyet düğmesi **38** görünür durumda olmalıdır.

- ✎ İki tarafın da yerleşip yerleşmediğini kontrol etmek için ISOFOX-adaptörünü **33** çekiniz.

- ✎ Ayar tuşuna **40** basınız ve destek ayağını **36** güvenli bir şekilde araç tabanına yerleşene kadar dışarı çekiniz.
Dikkat! Destek ayağı **36** asla hava durmamalı veya altına herhangi bir cisim yerleştirilmemelidir. Destek ayağının **36** ISOFIX-adaptörünü **33** oturma yüzeyinden yukarı kaldırmamasına dikkat ediniz.



- ✧ Следует убедиться в том, что верхний край ISOFIX-адаптера **33** не заслонен посторонними предметами.
- ✧ Убедитесь в том, что дуга для ношения **5** находится в верхнем положении **A**.
- ✧ Установите детское сиденье на ISOFIX-адаптер против движения (ребенок смотрит назад) **33**...



- ✧ ... и зафиксируйте детское кресло. "ЩЕЛК!"
Внимание! На серой кнопке разблокирования **41** теперь должна быть видна зеленая маркировка.
Полезный совет! Детское кресло может быть зафиксировано только тогда, когда опора **36** находится в откиннутом состоянии
- ✧ Потяните за детское кресло и убедитесь в надежности фиксации.

- ✎ Se efter, at der ikke sidder fremmedlegemer på oversiden af ISOFIX-adapteren **33**.
- ✎ Se efter, at bærehåndtaget **5** står i den øverste position **A**.
- ✎ Stil autostolen på sædet modsat kørselsretningen (barnet skal se bagud) på ISOFIX-adapteren **33**...

- ✎ ... og lad autostolen gå i hak. "KLIK!"
Forsigtig! Nu skal den grønne markering være synlig på den grå låseknop **41**.
Godt råd! Autostolen kan kun sættes fast, hvis støttebenet **36** er klappet ud
- ✎ Træk i autostolen for at kontrollere, om den sidder helt fast.

- ✎ ISOFIX-adaptörünün **33** üst tarafında herhangi bir yabancı cisim bulunmadığından emin olunuz.
- ✎ Taşıyıcı kolun **5** üst pozisyonda **A** olmasına dikkat ediniz.
- ✎ Bebek koltuğunu sürüş istikametinin tersi yönde (bebek arkaya bakar) ISOFIX-adaptörünün **33** üzeriye yerleştiriniz...

- ✎ ... ve bebek koltuğunu yerleştirin. „KLİK!“
Dikkat! Gri açma düğmesinde **41** yeşil işaret görünür duruma olmalıdır.
Öneri! Bebek koltuğu ancak destek ayağı **36** dışarıdayken yerine oturtulabilir.
- ✎ İyice yerleşip yerleşmediğini kontrol etmek için bebek koltuğunu çekiniz.

Демонтаж сиденья



- Нажмите на серую кнопку разблокирования **41** и одновременно поднимите детское кресло.

Полезный совет! При ежедневном употреблении ISOFIX-адаптер можно оставлять **33** в автомобиле в смонтированном состоянии. Достаточно вынимать только детское кресло.

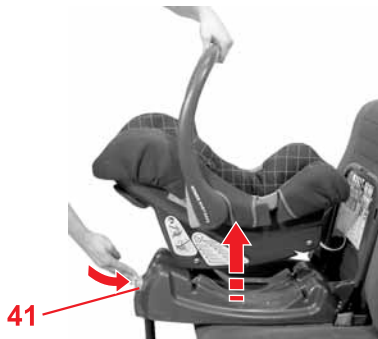

- Снова полностью сложите опору **36**.
- На обоих консольных фиксаторах **37** надавите на зеленую кнопку предохранения **38** и красную кнопку освобождения **39** друг против друга. Консольные фиксаторы **37** при этом освобождаются.

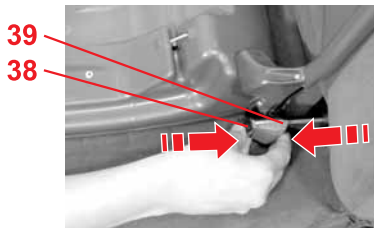

Afmontering

- ✧ Tryk på den grå udløserknap **41**, og løft samtidig autostolen.
- Godt råd!** Ved dagligt brug kan ISOFIX-adapteren **33** blive siddende i køretøjet. Tag bare autostolen ud.
- ✧ Skub støttebenet **36** helt sammen igen.
 - ✧ Tryk den grønne sikringsknap **38** og den røde udløserknap **39** mod hinanden på begge arme **37**. Armene **37** løsner sig.

Sökülmesi

- ✧ Gri kilit açma düğmesine **41** basınız ve aynı anda bebek koltuğunu kaldırınız.
- Öneri!** Günlük kullanımda ISOFIX-adaptörünü **33** araç içerisinde takılı durumda bırakabilirsiniz. Bebek koltuğunu çıkartmanız yeterlidir.
- ✧ Destek ayağını **36** iterek birleştiriniz.
 - ✧ İki kilitleme kolundan **37** tutarak yeşil emniyet düğmesini **38** ve kırmızı çözüme düğmesini **39** birbirine doğru bastırınız. Kilitleme kolları **37** çözülür.



- ✧ Откройте опору **36** на нижней стороне так, чтобы опора была вывешена.
- ✧ Откиньте консольные фиксаторы **37** и дугу демпфирования **35** вниз.
Полезный совет! При этом консольные фиксаторы **37** защищены от повреждений

4.2 Проверка правильности установки детского кресла с ISOFIX-адаптером

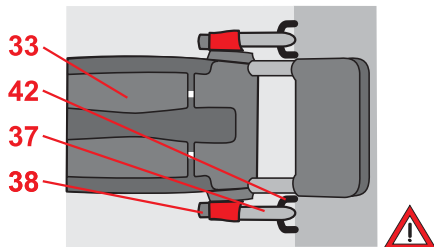

 Для гарантии безопасности Вашего ребенка убедитесь в том, что...

- ISOFIX-адаптер **33** зафиксирован с обеих сторон при помощи консольных фиксаторов **37** в точках ISOFIX-крепления **42** и видны обе зеленые кнопки предохранения **38**,

- ✎ Klap støttebenet **36** op på undersiden, og sæt det fast.
- ✎ Drej armene **37** og dæmpningsbøjlen **35** ned.
Godt råd! På denne måde er armene **37** beskyttede, så de ikke ødelægges

4.2 Sådan er din autostol monteret rigtigt med ISOFIX-adapter



Se for en sikkerheds skyld efter, at...

- ISOFIX-adapteren **33** er sat fast på **begge sider** med armene **37** i ISOFIX-fastgøringspunkterne **42**, og begge grønne sikringsknapper **38** er synlige,

- ✎ Destek ayağını **36** alt tarafa katlayınız ve takınız.
- ✎ Kilitleme kollarını **37** ve sönümlenme kelepçesini **35** aşağı indiriniz.
İpucu! Bu şekilde kilitleme kolları **37** hasar almayacaktır

4.2 Bebek koltuğunuz bu şekilde ISOFIX-adaptörü ile düzgün monte edilmiştir



Bebğinizin güvenliği için...

- ISOFIX-adaptörünün **33** her iki tarafta kilitleme kolları **37** ile ISOFIX-tespit noktalarına **42** yerleşip yerleşmediğini ve iki yeşil emniyet düğmesinin **38** görünür durumda olup olmadığını kontrol ediniz,

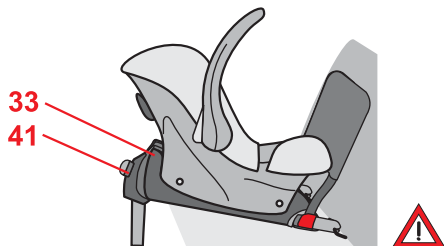
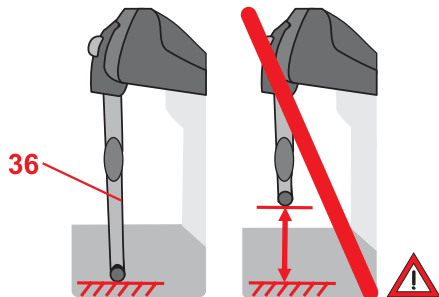

- опора **36** надежно упирается в пол автомобиля и не приводит к приподниманию ISOFIX-адаптера **33** над плоскостью сиденья,

- детское кресло **полностью** зафиксировано на ISOFIX-адаптере **33** и видна зеленая маркировка на кнопке предохранения **41**.
- детское сиденье закреплено и ориентировано против движения,
- детское кресло закреплено на переднем сиденье так, что ему не угрожает столкновение с надувной подушкой безопасности,

- støttebenet **36** står sikkert på køretøjets bund uden at løfte ISOFIX-adapteren **33** op fra siddefladen,
- autostolen er sat **helt** fast på ISOFIX-adapteren **33**, og den grønne markering på udløserknappen **41** er synlig.
- autostolen er monteret imod kørselsretningen,
- autostolen ikke er monteret på et passagersæde med front-airbag,

- destek ayağının **36**, ISOFIX-adaptörünü **33** oturma yüzeyinden yukarı kaldırmadan, güvenli bir şekilde araç tabanına yerleşip yerleşmediğini kontrol ediniz
- bebek koltuğunun **tamamen** ISOFIX-adaptörüne **33** yerleşip yerleşmediğini ve kilit açma düğmesindeki **41** yeşil işaretin görünüp görünmediğini,
- bebek koltuğunun sürüş istikametinin tersi yönde sabitlenip sabitlenmediğini,
- bebek koltuğunun, ancak bebek koltuğuna etki edebilecek önden hava yastığı yoksa muavin koltuğuna takılıp takılmadığını kontrol ediniz.



4.3 Пристегивание сиденья ремнями

Вы можете зафиксировать детское сиденье с помощью 3-точечного ремня, действуя следующим образом:

- ✧ Установите детское сиденье на пассажирском сиденье против движения (ребенок смотрит назад).
Полезный совет! Если детское сиденье размещается на пассажирском сиденье неустойчиво или с чрезмерным наклоном, Вы можете исправить это путем подкладывания одеяла. Или же выберите другое пассажирское сиденье для установки детского сиденья.
- ✧ Убедитесь в том, что дуга для ношения **5** находится в верхнем положении **A**.
- ✧ Вытяните автомобильный ремень и проведите его поверх сиденья.
- ✧ Зафиксируйте язычки в замке автомобильного ремня **9**.

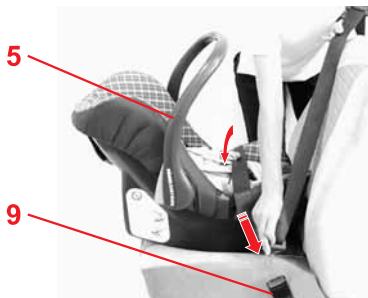

4.3 Fastspænding af barnestolen

Sådan sikrer De barnestolen med bilens 3-punkt-sele:

- ✧ Stil barnestolen på sædet modsat kørselsretningen (barnet skal se bagud). **Godt råd!** Hvis barnestolen står for usikkert eller for stejlt på sædet, lægges der et tæppe ind under. Hvis det ikke hjælper, vælges der et andet sæde.
- ✧ Forvis Dem om, at bærehåndtaget **5** står i den øverste position **A**.
- ✧ Træk bilselen ud, og læg den hen over barnestolen.
- ✧ Lad låsetungen gå i hak i bilens selelås **9**.

4.3 Bebek koltuğunun emniyet kemeri ile bağlanması

Aracınızdaki 3-noktadan bağlantılı emniyet kemeri ile bebek koltuğunuzu bu şekilde emniyete alabilirsiniz:

- ✧ Bebek koltuğunu sürüş istikametinin tersi yönde (bebek arkaya bakar) araç koltuğuna yerleştiriniz. **Öneri!** Bebek koltuğu güvenli durmuyorsa veya araç koltuğunda fazla dik duruyorsa, bu durumu koltuğun altına bir örtü koyarak düzeltebilirsiniz. Veya başka bir koltuk seçiniz.
- ✧ Taşıyıcı kolun **5** üst pozisyonda **A** olmasına dikkat ediniz.
- ✧ Araç emniyet kemerini dışarı çekiniz ve kemeri bebek koltuğunun üzerinden geçirin.
- ✧ Kilit dillerini araç kemer kilidine **9** oturtunuz/takınız.

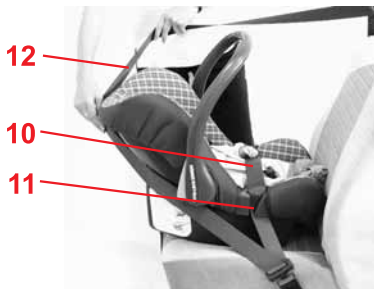

- ✧ Вложите поясной ремень **10** в голубые направляющие ремня **11** по обеим сторонам сиденья.
Внимание! Не допускается скручивание ремня.
- ✧ Подтяните поясной ремень **10** путем натяжения диагонального ремня **12**.
Внимание! Замок автомобильного ремня **9** ни в коем случае не должен располагаться в голубой направляющей ремня **11** или выступать вперед настолько, чтобы оказаться впереди (по направлению движения) голубой направляющей **11**.
- ✧ Протяните диагональный ремень **12** за головную часть детского сиденья.

- ✎ Læg hofteselen **10** ind i de lyseblå seleføringer **11** på begge sider af barnestolens kant.
Forsigtig! Pas på, at selen ikke snor sig.
- ✎ Stram hofteselen **10** ved at trække i diagonalselen **12**.
Forsigtig! Bilens selelås **9** må aldrig ligge i den lyseblå seleføring **11** eller komme så langt frem, at den sidder foran den lyseblå seleføring **11** (i kørselsretningen).
- ✎ Træk diagonalselen **12** om bag barnestolens hovedstykke.

- ✎ Kalça kemerini **10** bebek koltuğunun her iki kenarında yer alan mavi renkli kemer kılavuzlarına **11** yerleştiriniz.
Dikkat! Kemer döndürmeyiniz.
- ✎ Çapraz kemerden **12** çekerek kalça kemerini **10** geriniz.
Dikkat! Araç kemer kilidi **9** kesinlikle açık mavi renkteki kemer kılavuzunda **11** durmamalıdır veya açık mavi renkteki kemer kılavuzunun **11** önünde (sürüş yönünde) duracak kadar öne sarkmamalıdır.
- ✎ Çapraz kemeri **12** bebek koltuğuna ait baş kısmının arkasından çekiniz.

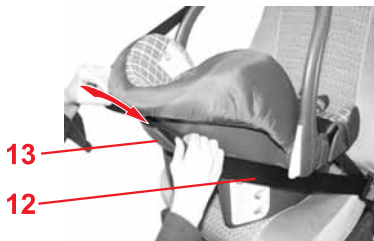

✧ Вставьте диагональный ремень **12** между темно-синим держателем **13** и детским сиденьем так, чтобы обеспечить зацепление ремня.

Внимание! Не допускать скручивания ремня.

✧ Натяните диагональный ремень **12**.

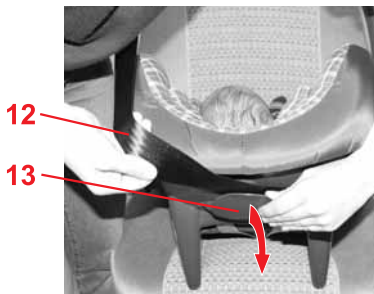

Демонтаж сиденья

✧ Немного отожмите темно-синий держатель ремня **13** в сторону от детского сиденья с тем, чтобы вывести диагональный ремень из зацепления **12**.

✧ Откройте замок автомобильного ремня **9** и выньте из голубых направляющих **11** поясной ремень **10**.

- Skub diagonalselen **12** mellem den mørkeblå holder **13** og barnestolen, indtil selen går i hak.
Forsigtig! Pas på, at selen ikke snor sig.
- Stram diagonalselen **12**.

Afmontering

- Tryk den mørkeblå holder **13** lidt væk fra barnestolen, så diagonalselen **12** lettere kan tages af.
- Luk bilens seletås **9** op, og tag hofteselen **10** ud af de lyseblå seleføringer **11**.

- Kemer kancaya yerleşene kadar çapraz kemeri **12** koyu mavi tutucu **13** ve çocuk koltuğu arasında kaydırınız.
Dikkat! Kemer döndürmeyiniz.
- Çapraz kemeri **12** geriniz.

Sökülmesi

- Çapraz kemeri **12** çıkartmak için koyu mavi tutucuları **13** bebek koltuğundan uzağa doğru bastırınız.
- Araç kemer kilidini **9** açınız ve kalça kemerini **10** açık mavi kemer kılavuzlarından **11** çıkartınız.

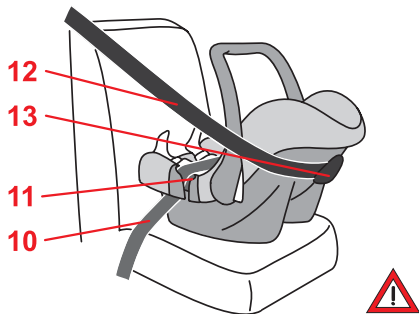
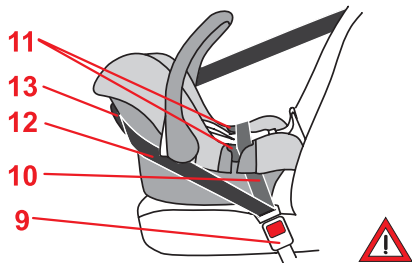

4.4 Проверка правильности установки детского сиденья



Для гарантии безопасности Вашего ребенка убедитесь в том, что...

- детское сиденье закреплено против движения,
- детское сиденье закреплено на переднем сиденье таким образом, что ему не угрожает столкновение с надувной подушкой безопасности,
- сиденье закреплено с помощью 3-точечного ремня,
- поясной ремень **10** проходит через обе голубые направляющие ремня **11** по сторонам детского сиденья,
- диагональный ремень **12** проходит между темно-синим держателем **13** и детским сиденьем,

4.4 Korrekt montering af barnestolen



Se for en sikkerheds skyld efter, at...

- barnestolen er monteret imod kørselsretningen,
- barnestolen ikke er blevet monteret på et passagersæde med front-airbag,
- barnestolen er monteret med **3-punkt-sele**,
- hofteselen **10** passerer gennem de lyseblå seleføringer **11** på siden af barnestolen,
- diagonalselen **12** passerer gennem den mørkeblå holder **13** og barnestolen,

4.4 Bebek koltuğunuz bu şekilde doğru monte edilmiştir



Bebeğinizin güvenliği için...

- bebek koltuğunun sürüş istikametinin tersi yönde sabitlenmiş olmasına,
- bebek koltuğunun, ancak bebek koltuğuna etki edebilecek önden hava yastığı yoksa muavin koltuğuna takılmış olmasına,
- bebek koltuğunun **3-noktadan bağlantılı emniyet kemeri** ile sabitlenmiş olmasına,
- kalça kemerinin **10** bebek koltuğunun kenarındaki açık mavi renkte iki kemer kılavuzundan **11** geçmesine,
- çapraz kemerin **12** koyu mavi tutucu **13** ile bebek koltuğu arasından geçmesine,



- замок автомобильного ремня **9** не находится ни в голубой направляющей ремня **11**, ни перед голубой направляющей **11**,
- автомобильный ремень натянут и не скручен,

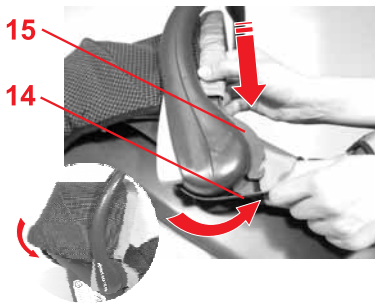

5. Установка солнцезащитного тента

- ✧ Защелкните вилку **15** дуги тента на шарнире дуги ношения **5**.
- ✧ Наденьте резиновые ремешки.
- ✧ Потяните эластичную кайму тента через верхний край детского сиденья.

- bilens selelås **9** hverken ligger i den lyseblå seleføring **11** eller foran den lyseblå seleføring **11**,
- at bilselen er stram og ikke snoet.

5. Montering af solskærmen

- ✎ Clips gafflen **15** til skærmens bøjle fast på ledet til bærehåndtaget **5**
- ✎ Sæt gummistropperne **14** på.
- ✎ Træk den elastiske sømkant over autostolens øverste kant.

- araç kemer kilidinin **9** açık mavi renkteki kemer kılavuzunun içerisinde **11** veya açık mavi renkteki kemer kılavuzunun önünde **11** durmamasına,
- araç kemerinin gergin ve döndürülmemiş olmasına dikkat ediniz.

5. Güneşliğin yerleştirilmesi

- ✎ Katlanır örtü çemberinin çatalını **15** taşıma askısının eklemine **5** klipsleyiniz.
- ✎ Lastik gergiyi **14** takınız.
- ✎ Esnek kenarı bebek koltuğunun üst kenarından çekiniz.

6. Инструкция по уходу за сиденьем



Для сохранения защитной функции сиденья

- При дорожно-транспортном происшествии в результате столкновения или наезда на препятствие со скоростью свыше 10 км/ч в сиденье могут возникнуть повреждения, которые не всегда видны невооруженным глазом.
Такое сиденье следует отправить изготовителю для проверки и, при необходимости, заказать другое на замену.
- Регулярно проверяйте все ответственные детали на предмет отсутствия повреждений. Убедитесь в том, что детали механической конструкции функционируют безупречно.
- Следите за тем, чтобы сиденье не было зажато и повреждено между жесткими деталями конструкции автомобиля (двери, направляющие сидений и т.д.).

6. Plejeanvisning



Bevarelse af barnestolens beskyttende virkning

- Ved uheld med en kollisionshastighed på over 10 km/t kan barnestolen have taget skade, uden at det kan ses. Få producenten til at undersøge barnestolen for skader, og lad denne afgøre, om stolen evt. skal udskiftes.
- Kontroller med jævne mellemrum, at ingen af de vigtige dele har taget skade. Forvis Dem om, at de mekaniske komponenter fungerer efter hensigten.
- Pas på, at barnestolen ikke kommer i klemme mellem hårde bildele (f.eks. bildøren, glideskinne osv.) og på den måde beskadiges.

6. Bakım talimatı



Koruma etkisinin kalıcı olması için

- Çarpma hızı 10 km/h'den fazla olan bir kazada araç-çocuk koltuğunda belirgin olmayan hasarlar oluşabilir. Çocuk koltuğunun mutlaka üreticiye kontrol edilmesini sağlayınız, gerekirse koltuğu değiştiriniz.
- Önemli parçalarda hasar olup olmadığını düzenli olarak kontrol ediniz. Mekanik yapı parçalarının sorunsuz bir biçimde çalıştığından emin olunuz.
- Araç-çocuk koltuğunun sert parçalar (araç kapısı, koltuk rayı v.s.) arasında sıkışarak zarar görmemesine dikkat ediniz.

- Поврежденное сиденье (например, в результате падения) в обязательном порядке должно быть передано изготовителю для проверки.

6.1 Уход за замком ремня

От функционирования замка ремня существенно зависит безопасность сиденья. Неисправности замка ремня в большинстве случаев возникают вследствие его загрязнения:

Неисправность

- При нажатии красной кнопки язычки замка выскакивают с задержкой.
- Язычки замка не фиксируются (каждый раз выталкиваются снова).
- Язычки замка вставляются без слышимого щелчка.

- Barnestole, der er blevet beskadiget (f.eks. fordi de er faldet ned), skal altid efterses af producenten.

6.1 Pleje af seletåsen

En velfungerende seletås bidrager væsentligt til sikkerheden. Evt. fejlfunktioner (se nedenfor) skyldes som regel snavs:

Funktionsfejl

- Låsetungerne er meget længe om at springe ud, når der trykkes på den røde knap.
- Låsetungerne går ikke i hak (hopper ud igen).
- Låsetungerne går i hak uden tydeligt "klik".

- Hasarlı çocuk-koltuğunun (örn. koluk düştüğünde) mutlaka üretici tarafından kontrol edilmesini sağlayınız.

6.1 Kemer kilidinin bakımı

Kemer kilidinin çalışması, güvenlik açısından büyük önem taşımaktadır. Kemer kilidinin işleyişinde meydana gelen sorunlar çoğunlukla kirlenmeden kaynaklanır:

Fonksiyon arızası

- Kilit dilleri, kırmızı tuşa basıldığında yavaş bir şekilde dışarı çıkıyor.
- Kilit dilleri yerleşmiyor (tekrar dışarıya fırlıyor).
- Kilit dilleri, belirgin bir "klik" sesi olmadan yerleşiyor.

- Смыкание язычков замка происходит с торможением (как в вязкой среде).
- Замок ремня открывается с большим трудом.

Устранение неисправности

Чтобы замок ремня снова работал исправно, его следует промыть, действуя следующим образом:

1. Демонтаж замка ремня

- ✧ Откройте замок ремня **1** (нажав на красную кнопку).
- ✧ Ослабьте ремень (см. пункт 3.4).
- ✧ Отклоните сиденье назад и откройте секцию для инструкции.
- ✧ Сдвиньте металлическую пластинку **19**, при помощи которой замок ремня **1** закреплен на сиденье, ребром через паз для ремня **20**.

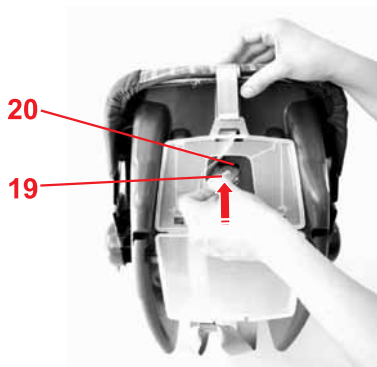

- Låsetungerne møder modstand (som om de trykkes ned i en dej).
- Der skal bruges mange kræfter på at åbne seletåsen.

Modforanstaltning

Sådan vaskes seletåsen, så den fungerer fejlfrit igen:

1. Afmonter seletåsen

- ✧ Luk seletåsen op **1** (tryk på den røde knap).
- ✧ Løsn selerne (se 3.4).
- ✧ Vip barnestolen bagud, og luk brugsanvisningsholderen op.
- ✧ Skub metalpladen **19**, som forbinder seletåsen **1** med barnestolen, på højkant gennem seleslidsen **20**.

- Kilit dilleri zorlanarak sokuluyor (yavaş)
- Kemer kilidi ancak fazla güç sarfedildiğinde açılıyor.

Yardım önlemleri

Tekrar sorunsuz çalışması için kemer kilidini yıkayabilirsiniz:

1. Kemer kilidinin sökülmesi

- ✧ Kemer kilidini açınız **1** (kırmızı tuşa basınız).
- ✧ Kemerleri gevşetiniz (bkz. 3.4).
- ✧ Bebek koltuğunu arkaya yatırınız ve kullanım talimatı bölümünü açınız.
- ✧ Kemer kilidini **1** koltuğa bağlayan madeni levhayı **19** uzunlamasına yönde iterek kemer yarığında **20** geçiriniz

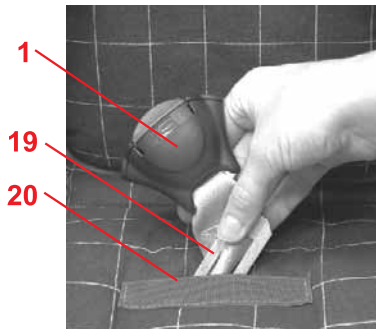

2. Промывание замка ремня

- ✧ Положите замок ремня **1**, по меньшей мере, на 1 час в теплую воду с моющим средством. Затем промойте его и хорошо просушите.

3. Монтаж замка ремня

- ✧ Сдвиньте металлическую пластинку **19** сверху вниз ребром через паз для ремня **20** в чехле и **через сиденье**. Потяните с силой за замок ремня **1**, чтобы проверить его крепление.

Неисправность

- Язычки **2** не вставляются в замок ремня **1**.

Устранение неисправности

- ✧ Разблокируйте замок ремня **1** путем нажатия на красную кнопку.

2. Vask af seleslås

- ✧ Læg seleslåsen **1** i blød i varmt vand og opvaskemiddel i mindst 1 time. Skyl låsen grundigt, og læg den til tørring.

3. Montering af seleslås

- ✧ Skub metalpladen **19** på højkant (oppefra og ned) gennem seleslidsen **20** i betrækket **og gennem barnestolen..** Træk kraftigt i seleslåsen **1** og kontroller, at den er spændt **ordentligt fast.**

Funktionsfejl

- Låsetungen **2** kan ikke føres ind i seleslåsen **1.**

Modforanstaltning

- ✧ Seleslåsen **1** åbnes, ved at den røde knap låses op.

2. Kemer kilidinin yıkanması

- ✧ Kemer kilidini **1** en az 1 saat süreyle bulaşık deterjanı katılmış sıcak suda bekletiniz. Durulayınız ve iyice kuruyana kadar bekleyiniz.

3. Kemer kilidinin takılması

- ✧ Metal levhayı **19** uzunlamasına yönde, yukarıdan aşağıya doğru kılıftaki kemer yarığından **20** ve **bebek koltuğundan** geçiriniz. Kemer kilidinden **1** kuvvetle çekerek **koltuğun sabitlenip sabitlenmediğini kontrol ediniz.**

Fonksiyon arızası

- Kilit dili **2** kemer kilidine **1** girmiyor.

Yardım önlemleri

- ✧ Kırmızı tuşa basarak kemer kilidini **1** çözünüz.

6.2 Очистка

Вы должны проследить за тем, чтобы использовался только оригинальный запасной чехол фирмы ROEMER, поскольку этот чехол представляет собой существенную часть конструкции сиденья. Запасной чехол можно приобрести в специализированной торговле или в ADAC (Автомобильный клуб ФРГ).



Запрещается эксплуатация детского сиденья **без чехла**.

- Вы можете снять **чехол** для последующей стирки в стиральной машине в щадящем режиме при температуре 30°C с использованием нейтрального моющего средства. Точно соблюдайте указания по стирке, приведенные на бирке чехла. При стирке с температурой выше 30°C материал чехла может полинять. Не разрешается отжим чехла в центрифуге, а также просушивание его в сушильной машине (ткань может отслоиться от набивки).

6.2 Rengøring

Til barnestolen må der kun benyttes de originale RÖMER-reservebetræk, da disse udgør en vigtig del af hele systemets funktion. Reservebetræk kan købes i specialforretninger eller hos ADAC (tysk autoklub, svarer til FDM).



Barnestolen må **ikke benyttes uden betræk**.

- **Betrækket** kan aftages til vask. Vaskes ved 30°C i vaskemaskinen (finvask). Følg vaskeanvisningerne på betrækket. Hvis betrækket vaskes ved varmere temperaturer end 30°C, kan farverne løbe ud. Betrækket må ikke centrifugeres, og det må under ingen omstændigheder tørres i tørretumbleren (stoffet løsner sig fra puden).

6.2 Temizleme

Kılıf sistemin çalışmasında büyük rol oynadığından, sadece orijinal RÖMER-yedek kılıfları kullanmaya dikkat ediniz. Yedek kılıfı yetkili satıcıdan veya ADAC-satış noktasından temin edebilirsiniz.



Araç-çocuk koltuğu **koltuk kılıfı olmadan** kullanılmamalıdır.

- **Kılıfı** çıkartabilir ve çamaşır makinesinde hassas kumaş deterjan kullanarak, hassas yıkama programı ile 30°C'de yıkayabilirsiniz. Lütfen kılıfın yıkama etiketindeki talimata tam olarak uyunuz 30 °C'den yüksek bir ısıyla yıkamanız durumunda kılıfın rengi atabilir. Kılıfı çamaşır makinesinde sıktırmayınız veya kurutma makinesinde kurutmayınız (kumaş minderlerden ayrılabilir).

- Пластмассовые детали можно промывать в мыльном растворе. **Запрещается** применять сильнодействующие моющие средства (например, растворители).
- Ремни можно промывать в теплом мыльном растворе. **Внимание!** Никогда не отделяйте язычки замка **2** от ремней.

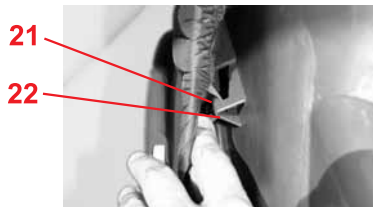
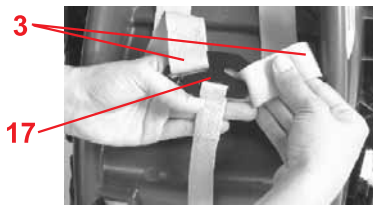

6.3 Снятие чехла

- ✦ Откройте замок ремня **1** (нажав на красную кнопку).
- ✦ Вытяните плечевые ремни **3** из соединительного элемента **17**.
- ✦ Отцепите резиновые петли **21** чехла от крючков **22** под краем сиденья.
- ✦ Вытяните плечевые ремни **3** из пазов для ремня **6**.

- Barnestolens **plastdele** tørres af med sæbevand. **Undgå** brug af stærke rengøringsmidler (f.eks. opløsningsmidler).
- **Selerne** kan tørres af med lunkent sæbevand.
Forsigtig! Fjern aldrig låsetungerne **2** fra selerne.

6.3 Aftagning af betrækket

- ✎ Luk selelåsen op **1** (tryk på den røde knap).
- ✎ Tag skulderselerne **3** ud af forbindelsesdelen **17**.
- ✎ Tag gummistropperne **21** til betrækket ud af krogene **22** under barnestolens kant.
- ✎ Træk skulderselerne **3** ud af seleslidserne **6**.

- **Plastik parçaları** sabun çözültisi ile yıkayabilirsiniz. Aşındırıcı maddeler (örn. çözücü madde) kullanmayınız.
- **Kemerleri** ılık sabun çözültisi ile yıkayabilirsiniz.
Dikkat! Kilit dillerini **2** asla kemerden çıkartmayınız.

6.3 Kılıfın çıkartılması

- ✎ Kemer kilidini açınız **1** (kırmızı tuşa basınız).
- ✎ Omuz kemerlerini **3** bağlantı parçasından **17** çıkartınız.
- ✎ Kılıftaki lastik ilikleri **21** koltuğun kenarındaki kancalardan **22** çıkartınız.
- ✎ Omuz kemerlerini **3** kemer yarıklarından **6** dışarı çekiniz.

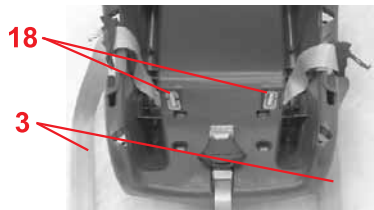
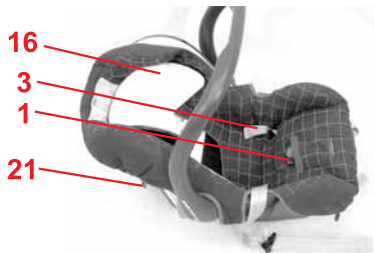

- ✧ Вытяните плечевые ремни **3** вместе с язычками замка **2** из чехла.
- ✧ Вытяните замок ремня **1** из чехла.
- ✧ Вытяните плечевые накладки **26**.
- ✧ Теперь можно вынуть подголовник **16** и снять чехол.

6.4 Демонтаж ремней

- ✧ Вытащите плечевые ремни **3**, как описано выше (см. 7.3), и снимите чехол.
- ✧ Вытащите металлический элемент **18**, с помощью которого ремень **3** крепится внизу к сиденью.
- ✧ Сместите петли ремня на короткой стороне металлического элемента **18** назад и отцепите его.
- ✧ Теперь можно снять ремни.

- ✎ Tag skulderselerne **3** med låsetungerne **2** ud af betrækket.
- ✎ Tag selelåsen **1** ud af betrækket.
- ✎ Tag skulderpolstringerne **26** ud.
- ✎ Nu kan hovedstøtten **16** aftages og betrækket tages af.

6.4 Afmontering af selerne

- ✎ Tag skulderselerne **3** og betrækket af som beskrevet (se 7.3).
- ✎ Træk metaldelen **18** ud, som selen **3** er fastgjort med nederst på barnestolen.
- ✎ Skub selestropperne på den korte side af metaldelen **18** tilbage, og tag den ud.
- ✎ Nu kan selernes tages af.

- ✎ Omuz kemerlerini **3** kilit dilleri ile birlikte **2** kılıftan çıkartınız.
- ✎ Kemer kilidini **1** kılıftan çıkartınız.
- ✎ Omuz minderini **26** çıkartınız.
- ✎ Artık baş desteğini **16** çekerek çıkartabilir ve kılıfı alabilirsiniz.

6.4 Kemerlerin sökülmesi

- ✎ Kemer kilitlerini **3** ve kılıfı tarif edilen şekilde (bkz. 7.3) çıkartınız.
- ✎ Kemerini **3** bebek koltuğunun alt kısmına bağlayan metal parçayı **18** çekerek çıkartınız.
- ✎ Kemer iliklerini metal parçanın **18** kısa tarafından geri itiniz ve çıkartınız.
- ✎ Artık kemerleri tamamen çıkartabilirsiniz.

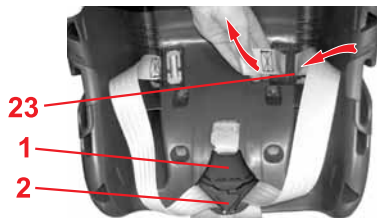

23

1

2



18

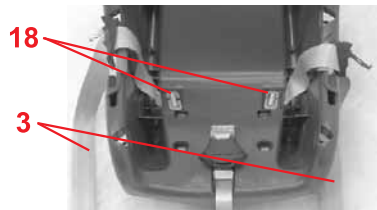

18

3

6.5 Монтаж ремней

- ✧ Введите с щелчком язычки замка **2** в замок ремня **1** (см. 3.5).
- ✧ Теперь проденьте петлю ремня, помеченную дополнительным швом, сначала через наружный, а затем через внутренний боковые пазы **23** сиденья. **Внимание!** Не допускать скручивания ремней.
- ✧ Введите металлический элемент **18** в петлю ремня (сначала длинной, а затем короткой стороной **18**).
- ✧ Подтяните ремень **3** так, чтобы металлический элемент **18** попал в углубление сиденья.
- ✧ Снова откройте замок ремня **1**.
- ✧ Заправьте плечевые ремни **3**, как описано выше (см. 7.6), и наденьте чехол.

6.5 Montering af selerne

- ✎ Sæt låsetungerne **2** i hak i selelåsen **1** (se 3.5).
- ✎ Sæt nu først selestroppen, som er markeret med en ekstra søm, gennem den udvendige og derefter gennem den indvendige sideslids **23** på barnestolen.
Forsigtig! Selerne må ikke sno sig.
- ✎ Sæt metaldelen **18** ind i selestroppen (først den lange og så den korte side af metaldelen **18**).
- ✎ Træk i selen **3**, indtil metaldelen **18** ligger lige i barnestolens fordybning.
- ✎ Åbn selelåsen **1** igen.
- ✎ Sæt skulderselerne **3** og betrækket på som beskrevet (se 7.6).

6.5 Kemerlerin takılması

- ✎ Kilit dillerini **2** kemer kilidine **1** yerleştiriniz (bkz. 3.5).
- ✎ Ek bir dikişle işaretlenmiş olan kemer iliğini önce bebek koltuğundaki dış, sonra iç yan yarıktan **23** geçiriniz.
Dikkat! Kemerleri döndürmeyiniz.
- ✎ Metal parçayı **18** kemer iliğine takınız (metal parçanın **18** önce uzun, sonra kısa tarafı).
- ✎ Metal parça **18**, bebek koltuğundaki girintinin içine düz bir şekilde yerleşene kadar kemeri **3** çekiniz.
- ✎ Kemer kilidini **1** tekrar açınız.
- ✎ Kemer kilitlerini **3** ve kılıfı tarif edilen şekilde (bkz. 7.6) takınız.

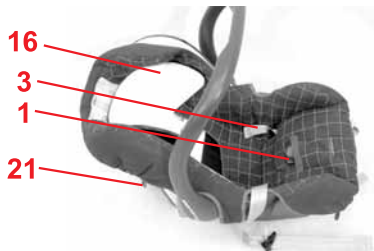

6.6 Надевание чехла

- ✧ Уплотните чехол с углублением через подголовник **16**.
- ✧ Заправьте в чехол плечевые ремни **3** вместе с язычками замка **2**.
- ✧ Вставьте в чехол замок ремня **1**.
- ✧ Проденьте плечевые накладки **26** вместе с соединительной резинкой через пазы для ремня в чехле подголовника.
- ✧ Теперь подголовник **16** можно закрыть чехлом

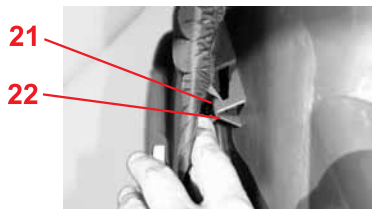

- ✧ Зацепите резиновые петли **21** за крючки **22** по краю сиденья.
- ✧ Вставьте язычки с защелкиванием **2** в замок ремня **1** (см 3.5).
- ✧ Заправьте плечевые ремни **3** через плечевые накладки **26** и пазы для ремня **6**.
Внимание! Не допускать скручивания или перестановки плечевых ремней **3**.

6.6 Påsætning af betrækket

- ✧ Sæt betrækket med udskæringen over hovedstøtten **16**.
- ✧ Sæt skulderelemerne **3** med låsetungerne **2** ind i betrækket.
- ✧ Sæt seletåsen **1** ind i betrækket.
- ✧ Sæt skulderpolstringerne **26** med forbindelsesgummiet gennem bæltelidserne til hovedstøttebetrækket.
- ✧ Sæt betrækket på hovedstøtten **16**.
- ✧ Sæt gummistropperne **21** ind i krogene **22** på barnestolens kant.
- ✧ Sæt låsetungerne **2** i hak i seletåsen **1** (se 3.5).
- ✧ Sæt skulderelemerne **3** gennem skulderpolstringerne **26** og bæltelidserne **6**.

6.6 Kılıfın takılması

- ✧ Kılıfı, girinti baş desteğinin **16** üzerine gelecek şekilde geçiriniz.
- ✧ Omuz kemerlerini **3** kilit dilleri ile birlikte **2** kılıfa takınız.
- ✧ Kemer kilidini **1** kılıfa takınız.
- ✧ Omuz minderini **26** bağlantı lastiği ile baş desteği kılıfının kemer yarıklarından geçirerek bağlayınız.
- ✧ Kılıfı baş desteğine **16** geçiriniz.
- ✧ Kılıftaki lastik ilikleri **21** koltuğun kenarındaki kancalara **22** takınız.
- ✧ Kilit dillerini **2** kemer kilidine **1** yerleştiriniz (bkz. 3.5).
- ✧ Omuz kemerlerini **3** omuz minderine **26** ve kemer yarıklarına **6** geçiriniz.
Dikkat! Omuz kemerlerini **3** ters çevirmeyiniz veya değiştirmeyiniz.

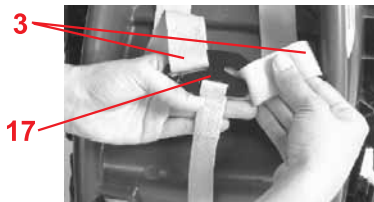

- ✎ Снова заправьте плечевые ремни **3** в соединительный элемент **17**.

7. Указания по утилизации

Соблюдайте предписания по утилизации отходов, действующие в Вашей стране

Утилизация упаковочных материалов	
	Контейнер для картона
Утилизация отдельных деталей	
Чехол	Прочие отходы, использование для регенерации тепла
Пластмассовые детали	согласно маркировке в предусмотренные для этого контейнеры
Металлические детали	Контейнер для металлолома
Лента ремня	Контейнер для полиэфирных материалов
Замок и язычок	Прочие отходы

Forsigtig! Skulderelemerne **3** må ikke snos eller byttes om.

- ✎ Sæt igen skulderelemerne **3** ind i forbindelsesdelen **17**.

7. Affaldsdeponering

Vær opmærksom på de nationale og lokale forskrifter omkring deponering af affaldsprodukter.

Deponering af emballagen	
	Container til pap
Deponering af enkeltdele	
Betræk	Restaffald, termisk forarbejdning
Plastdele	I containere i henhold til mærkningen
Metaldele	Container til metal
Selebånd	Container til polyester
Lås & tunge	Restaffald

- ✎ Omuz kemerlerini **3** tekrar bağlantı parçasına **17** takınız.

7. İmha ile ilgili bilgiler

Lütfen ülkenizdeki imha kurallarına dikkat ediniz.

Ambalajın imhası	
	Mukavva konteyneri
Tek parçaların imhası	
Kılıf	Artık çöp, termik değerlendirme
Plastik parçalar	İşaretlerine göre bunun için öngörölmüş konteynerlere
Madeni parçalar	Metal konteyneri
Kemer bandı	Polyester konteyneri
Kilit & Dil	Artık çöp



RÖMER LORD plus RÖMER DUO plus



RÖMER KING TS plus

8. Сиденья для детей старшего возраста

Автомобильные и детские сиденья RÖMER	Проверка и разрешение на эксплуатацию согласно стандарту ECE R 44/04	
	Группа	Вес тела
<ul style="list-style-type: none"> • LORD plus • KING TS plus • DUO plus 	I	9 до 18 кг

9. Двухгодичная гарантия

На это автомобильное/велосипедное детское сиденье мы предоставляем двухгодичную гарантию на отсутствие брака изготовления или дефектов материалов. Гарантийный срок исчисляется с даты покупки. Для подтверждения сохраняйте заполненный гарантийный талон, подписанный Вами формуляр контроля при покупке, а также торговый чек на весь период действия гарантийных обязательств.

8. Stoleudvalg

RÖMER Barnestol til bilen	Afprøvet og godkendt i henhold til ECE R 44/04	
	Gruppe	Kropsvægt
<ul style="list-style-type: none"> • LORD plus • KING TS plus • DUO plus 	1	9 til 18 kg

9. 2 års garanti

Barnestole til bilen/cyklen: Der ydes 2 års garanti på fabrikations- eller materialefejl. Garantiperioden begynder den dag, produktet købes. De bedes opbevare det udfyldte garantikort, det af Dem underskrevne udleveringsbevis samt købskvitteringen i hele garantiperioden.

8. Takip eden koltuklar

RÖMER Araç- Çocuk Koltuğu	Test ve kullanım izni, ECE R 44/04 normuna göre	
	Grup	Vücut ağırlığı
<ul style="list-style-type: none"> • LORD plus • KING TS plus • DUO plus 	I	9 -18 kg

9. 2 yıl garanti

Bu araç/bisiklet-çocuk koltuğunda ortaya çıkabilecek fabrika ve malzeme hataları 2 yıl garanti kapsamı altındadır. Garanti süresi, satın alma tarihinde başlamaktadır. Doldurulmuş garanti kartını, tarafınızdan imzalanmış olan devir kontrolünü ve satın alma makbuzunu garanti süresi boyunca saklayınız.

При представлении рекламаций к сиденью должен быть приложен гарантийный талон. Гарантийные обязательства распространяются только на детские автомобильные/велосипедные сиденья, с которыми обращались надлежащим образом, и которые были отправлены обратно в чистом и аккуратном виде.

Гарантийные обязательства не распространяются:

- на естественной износ, а также на повреждения, вызванные чрезмерной нагрузкой
- на повреждения, возникшие как следствие применения не по назначению или неправильной эксплуатации

Действует гарантия или нет?

Материалы: Все наши материалы отвечают жестким требованиям к сохранению цвета под воздействием УФ-излучения. Не смотря на это, все материалы, подвергающиеся воздействию УФ-излучения, выцветают. При

I forbindelse med evt. reklamationer skal garantibeviset vedlægges barnestolen. Garanti ydes kun, hvis barnestolen er blevet behandlet med den fornødne omhu og returneres i ren og god stand.

Garantien dækker ikke:

- naturlig slitage samt skader, der er opstået som følge af for voldsom belastning.
- Skader, der er opstået, fordi barnestolen er blevet behandlet forkert eller anvendes i strid med det egentlige formål.

Garanti eller ej?

Stoffer: Alle vore stoffer opfylder meget strenge krav hvad angår deres farveægthed i forhold til UV-stråler. Alligevel vil stoffernes farve falme, hvis de

Şikayet durumunda garanti belgesi çocuk koltuğunun yanında teslim edilmelidir. Garantihizmeti, kurallara uygun şekilde kullanılmış, temiz ve iyi durumda geri gönderilmiş araç/bisiklet çocuk koltukları için geçerlidir.

Garanti kapsamı dışında kalan durumlar:

- Doğal kullanıma dayalı eskime ve fazla zorlamadan kaynaklanan hasarlar
- Amacına uygun olmayan veya kurallara aykırı kullanımdan kaynaklanan hasarlar

Garanti kapsamında mı, değil mi?

Kumaşlar: Tüm kumaşlarımız rengin UV ışınlarına karşı dayanıklılığıhususunda yüksek kaliteye sahiptir. Fakat UV-ışınlarına maruz kalan tüm kumaşların rengi solmaktadır. Burada malzeme hatası

этом речь идет не о дефектах материалов, а о естественных признаках износа, на которые гарантийные обязательства не распространяются.

Замок: Неисправности замка в большинстве случаев вызваны загрязнением, которое можно удалить промыванием. В своих действиях руководствуйтесь настоящей инструкцией по эксплуатации.

В случаях, требующих предоставления услуг по гарантии, немедленно обращайтесь в специализированный магазин, продавший Вам этот товар. Там Вам будет оказана помощь словом и делом. При обработке рекламаций применяются нормы амортизации для конкретного изделия. Здесь мы обращаем Ваше внимание на общие условия сделки, с которыми можно ознакомиться у продавца.

udsættes for UV-stråler. Der er her tale om normal slitage og ikke om materialefejl, og der vil derfor ikke blive ydet nogen garanti.

Lås: Hvis der konstateres funktionsfejl på seletåsen, skyldes dette som regel snavs, der kan vaskes væk. Hold Dem til anvisningerne i betjeningsvejledningen i forbindelse med rengøring af seletåsen.

Hvis De ønsker at gøre brug af garantiordningen, bedes De henvende Dem til en specialforretning, hvor De vil blive vejledt af professionelle fagfolk. Ved behandling af reklamationer vil der blive anvendt produktspecifikke nedskrivningstakster. Vi gør i den forbindelse opmærksom på vore Almindelige Forretningsbetingelser, som De kan få udleveret hos forhandleren.

söz yoktur, tersine normal aşınma söz konusudur ve garanti kapsamı dışındadır.

Kilit: Kemer kilidinde fonksiyon hatası oluşmuşsa, bu hata genellikle temizleme işlemiyle ortadan kaldırılabilecek kirlenmelere dayanmaktadır. Lütfen kullanım talimatındaki açıklamalara uyunuz.

Garanti durumunda derhal yetkili satıcınıza başvurunuz. Size yardımcı olacaktır. İşleme alınan şikayet taleplerinde ürüne özel amortisman nispeti uygulanmaktadır. Bu hususta, satıcınızda bulunan genel ticari koşullara bakınız.

Применение, уход и техническое обслуживание

При обращении с автомобильным/ велосипедным детским сиденьем необходимо соблюдать инструкции по эксплуатации. Мы настоятельно обращаем Ваше внимание на то, что использоваться могут только оригинальные запасные части или принадлежности.

Anvendelse, pleje og vedligeholdelse

Barnestolen til bilen/cyklen skal behandles i overensstemmelse med betjeningsvejledningen. Vi gør udtrykkeligt opmærksom på, at der kun må benyttes originalt tilbehør / reservedele.

Kullanım, Bakım ve Onarım

Araç/bisiklet-çocuk koltuğu kullanım talimatında açıklanan şekilde kullanılmalıdır. Sadece orijinal aksesuar ve/veya yedek parça kullanılması gerektiğine kati olarak dikkatinizi çekeriz.



10. Гарантийный талон / Формуляр контроля при покупке

Фамилия:

Адрес:

Почтовый индекс:

Город:

Телефон (с кодом
страны, города):

Электронная почта:

Автомобильное/
велосипедное детское
сиденье:

Номер артикула:

Цвет материала (узор):

Принадлежности:



Формуляр контроля при покупке:

1. Комплектность

проверено / в порядке

2. Функциональный контроль

- Механизм регулировки сиденья

проверено / в порядке

- Регулировка ремней

проверено / в порядке

3. Сохранность

- Контроль сиденья

проверено / в порядке

- Контроль матерчатых элементов

проверено / в порядке

- Контроль пластмассовых деталей

проверено / в порядке

Я проверил автомобильное/ велосипедное детское сиденье и удостоверился, что сиденье передано мне в полном комплекте, и что все его функции действуют в полном объеме.

Я получил достаточную информацию об изделии и его функциях перед покупкой и принял к сведению указания по эксплуатации и техническому обслуживанию.

Дата покупки:

Покупатель
(подпись):

Продавец:

Штамп продавца

10. Garantikort / udleveringskontrol

Navn:

Adresse:

Postnummer:

By:

Telefon (inkl. omr.-nr.):

E-Mail:

Barnestol til bilen/cyklen:

Artikelnummer:

Stoffarve (dessin):

Tilbehør:



Udleveringskontrol:

1. Fuldstændighed

afprøvet / i orden

2. Funktionskontrol

- Justeringsmekanisme sæde

afprøvet / i orden

- Selejustering

afprøvet / i orden

3. Er stolen intakt

- Kontrol af sæde

afprøvet / i orden

- Kontrol af stof

afprøvet / i orden

- Kontrol af plastdele

afprøvet / i orden

Jeg har afprøvet barnestolen til bilen/cyklen og forvisset mig om, at jeg har fået udleveret samtlige dele, og at stolen er fuldt funktionsdygtig.

Jeg har modtaget omfattende informationer om produktet og dets funktioner inden købet og taget pleje- og vedligeholdelsesanvisningerne til efterretning.

Købsdato:

Køber (underskrift):

Forhandler:

Forhandlerens stempel

10. Garanti Kartı / Devir Kontrolü

İsim:

Adres:

Posta kodu:

Şehir:

Telefon (alan kodu ile):

E-Posta:

Araç/Bisiklet-Çocuk
Koltuğu:

Ürün-Numarası:

Kumaş rengi (deseni):

Aksesuar:



Devir Kontrolü:**1. Eksiksizlik** denetlendi / tamam**2. Fonksiyon kontrolü**

- Koltuk ayar mekanizması

 denetlendi / tamam

- Kemer elemanı ayarı

 denetlendi / tamam**3. Sağlamlık**

- Koltuğun kontrolü

 denetlendi / tamam

- Kumaş parçaların kontrolü

 denetlendi / tamam

- Plastik parçaların kontrolü

 denetlendi / tamam

Araç/bisiklet çocuk koltuğunu kontrol ettim ve bana eksiksiz olarak teslim edildiğine kanaat getirdim, tüm fonksiyonlar tam olarak görevini yerine getirmektedir.

Satın almadan önce ürün ve fonksiyonları hakkında yeterli bilgi edindim ve bakım ve onarım talimatlarını öğrendim.

Satın alım tarihi:

Satın alan (İmza):

Satıcı:

Satıcının mührü